

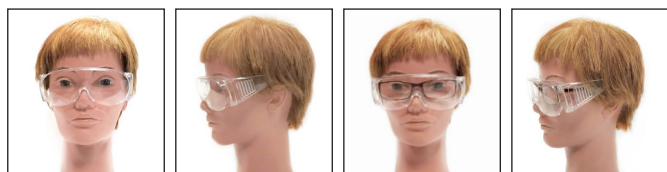

GROUP
PLASTICS

CATÁLOGO DE PRODUTOS



COR ÚNICA
011.00167

CARACTERÍSTICAS TÉCNICAS

| | |
|------------------------|---------------|
| Material | Policarbonato |
| Comprimento | 160mm |
| Largura | 155mm |
| Distância Entre Hastes | 156mm |
| Peso | 40g |
| Normas CE | EN166:2001 |
| Classe Ótica | 1 |

DADOS DE EXPORTAÇÃO

| | |
|-------------|-----------------------------|
| Caixa | 400x400x170mm |
| Quantidade | 50un |
| Embalamento | Saco de Plástico Individual |

DESCRIÇÃO

- Óculos de proteção leves e de lente única, com proteção lateral moldada e integrada, que podem ser usados individualmente ou sobre óculos graduados
- Marcação CE - EN166:2001
- Ideal para os setores de Construção, Engenharia, Indústria, Carpintaria, Laboratórios e Indústria Agrícola
- Limpar com água morna, sabão e pano macio ou com solução desinfetante não abrasiva
- Armazenar em local limpo, seco e sem pó, de preferência numa caixa apropriada para o efeito
- Projetado e produzido em Portugal

DIMENSÕES

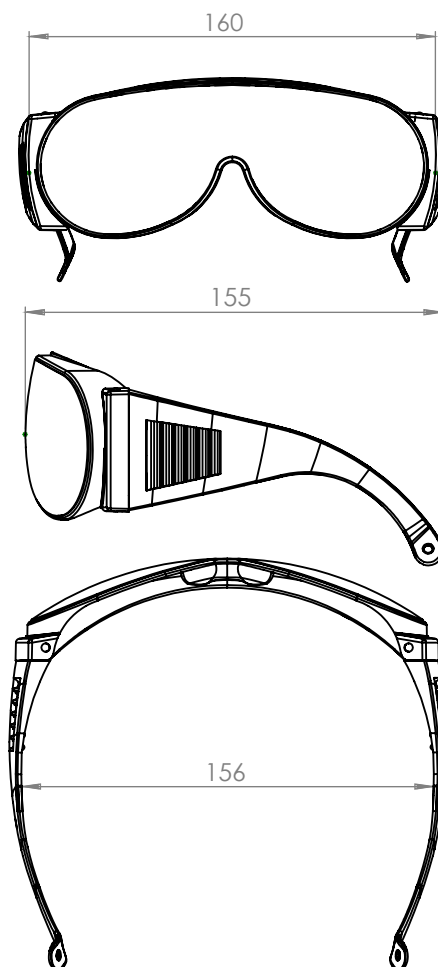



CORES STANDARD TAMPA



CORES STANDARD CORPO



DESCRIÇÃO

- Certificação EN840
- Corpo e tampa em HDPE de alta resistência com proteção UV
- Empilhamento em vazio (otimização de transporte)
- Superfícies polidas e cantos arredondados para limpeza fácil
- Tampa fixa ao corpo por um pino amovível e um pino fixo
- Pega integral com superfície texturizada para aumentar o conforto e facilidade de transporte
- Rodas em compósito de madeira e plástico, com robustos pneus de borracha e eixo em aço galvanizado, para deslocamento silencioso
- Rodas Ø 200mm
- Integralmente reciclável no fim da vida útil

OPCIONAIS

- Pedal
- Estampagem
- IML - Decoração com película embutida



CARACTERÍSTICAS TÉCNICAS

| | |
|---------------------|-------|
| Capacidade | 120l |
| Comprimento | 550mm |
| Altura Total | 900mm |
| Altura s/ Tampa | 860mm |
| Largura | 470mm |
| Largura Entre Eixos | 500mm |
| Ø Rodas | 200mm |
| Peso | 6,8kg |
| Carga Máxima | 60kg |

DADOS DE EXPORTAÇÃO

| | |
|-------------------------|------|
| Paleta 1200x1000x2600 | 44 |
| Camião 26 paletes | 1144 |
| 20' DC 10 paletes | 360 |
| 40' DC 21 paletes | 756 |
| 40' HC 21 paletes | 924 |

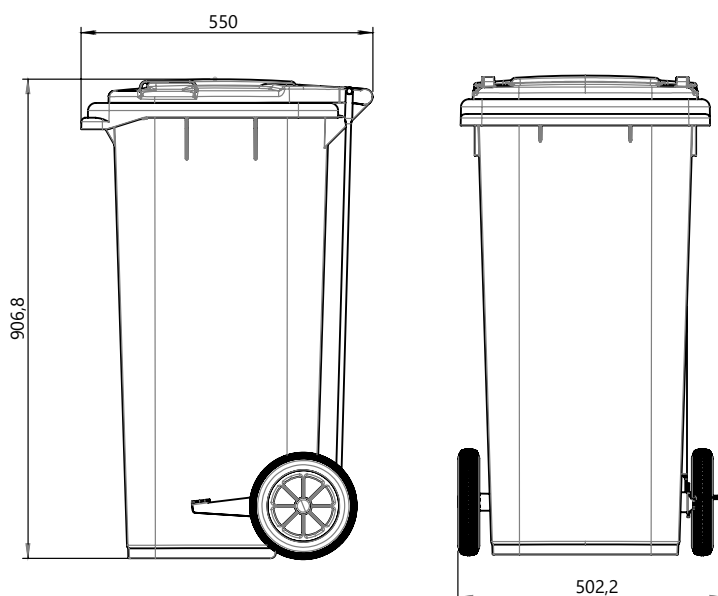







































REFERÊNCIAS DE PRODUTO

CORES STANDARD TAMPA



CORES STANDARD CORPO



| Corpo | Tampa | Referência Produto sem Pedal | Referência Produto com Pedal |
|---|---|------------------------------|------------------------------|
|  |  | 011.00601 | 011.00605 |
|  |  | 011.00629 | 011.00634 |
|  |  | 011.00630 | 011.00635 |
|  |  | 011.00631 | 011.00636 |
|  |  | 011.00632 | 011.00637 |
|  |  | 011.00633 | 011.00638 |
|  |  | 011.00618 | 011.00624 |
|  |  | 011.00615 | 011.00623 |
|  |  | 011.00617 | 011.00622 |
|  |  | 011.00620 | 011.00645 |
|  |  | 011.00619 | 011.00644 |
|  |  | 011.00603 | 011.00607 |
|  |  | 011.00625 | 011.00639 |
|  |  | 011.00627 | 011.00640 |
|  |  | 011.00616 | 011.00641 |
|  |  | 011.00628 | 011.00642 |
|  |  | 011.00602 | 011.00643 |
|  |  | 011.00626 | 011.00606 |
|  |  | 011.00612 | 011.00611 |
| | | 011.00609 | 011.00610 |



CORES STANDARD TAMPA E CORPO



CARACTERÍSTICAS TÉCNICAS

| | |
|---------------------|---------|
| Capacidade | 240l |
| Comprimento | 600 mm |
| Comprimento Base | 400 mm |
| Largura | 750 mm |
| Largura Entre Eixos | 400 mm |
| Altura | 1070 mm |
| Altura S/ Tampo | 1000 mm |
| Ø Rodas | 200 mm |
| Peso | 13 kg |
| Carga Dinâmica | 96 kg |

DADOS DE EXPORTAÇÃO

| | |
|--------|-----|
| 20' DC | 280 |
| 40' DC | 576 |
| 40' HC | 670 |
| Camião | 800 |

DESCRIÇÃO

- Produzido por injeção em HDPE 100% virgem
- Compatível com a norma EN 840-1-5-6
- Superfície lisa e de fácil limpeza
- Resistência química, calor, frio e a raios UV
- Tapa abre a 270°, fixa através de pinos de metal
- Área de impressão no corpo e na tampa
- 4 Rodas Ø 200mm, 2 com travão
- Suavidade, rodas maciças em borracha
- Projetado para acomodar suportes de dados
- Esvaziado com dispositivo de elevação DIN

OPCIONAIS

- Abertura por pedal
- Estampagem
- Serigrafia
- Bocas para recolha seletiva de resíduos
- Sistema de fecho

APLICAÇÃO DE LOGOS

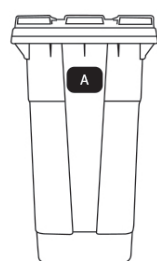

A: 250x250 mm

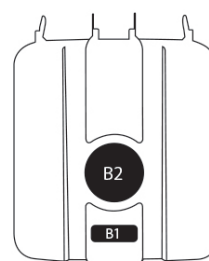

B1: 115x45 mm
B2: Ø 150 mm



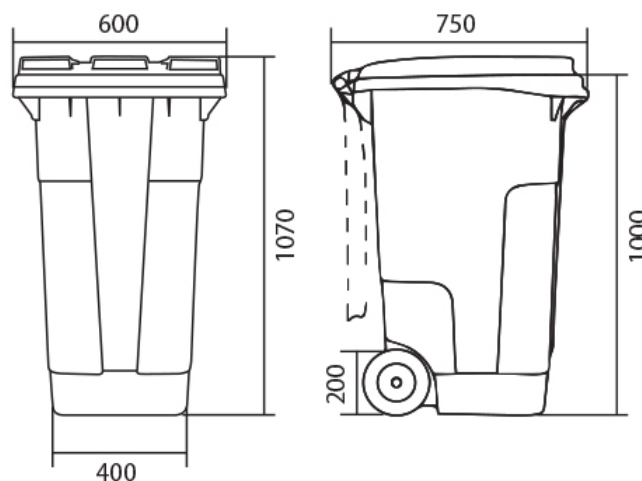





DIMENSÕES



REFERÊNCIAS DE PRODUTO

CORES STANDARD TAMPA E CORPO



| Cores Standard Tampa e Corpo | Referência Produto sem Pedal | Referência Produto com Pedal |
|---|------------------------------|------------------------------|
|  | 011.00123 | 011.00115 |
|  | 011.00124 | 011.00116 |
|  | 011.00125 | 011.00117 |
|  | 011.00126 | 011.00118 |
|  | 011.00127 | 011.00119 |
|  | 011.00128 | 011.00120 |
|  | 011.00129 | 011.00121 |
|  | 011.00130 | 011.00122 |



DESCRIÇÃO

- Produzido por injeção em HDPE 100% virgem
- Compatível com a norma EN 840-2-5-6
- Superfície lisa e de fácil limpeza
- Resistência química, calor, frio e a raios UV
- Tampa abre a 270°, fixa através de pinos de metal
- Área de impressão no corpo e na tampa
- 4 Rodas Ø 200mm, 2 com travão
- Suavidade, rodas maciças em borracha
- Projetado para acomodar suportes de dados
- Esvaziado com dispositivo de elevação DIN

OPCIONAIS

- Abertura por pedal
- Estampagem
- Serigrafia
- Tampa para recolha seletiva de resíduos
- Sistema de evacuação de líquidos

CORES STANDARD TAMPA E CORPO



CARACTERÍSTICAS TÉCNICAS

| | |
|---------------------|---------|
| Capacidade | 660l |
| Comprimento | 1380 mm |
| Comprimento Tampa | 1223 mm |
| Comprimento Base | 1145 mm |
| Largura | 780 mm |
| Largura Entre Eixos | 490mm |
| Largura Entre Rodas | 625 mm |
| Altura Total | 1150 mm |
| Altura S/ Tampa | 1050 mm |
| Ø Rodas | 200 mm |
| Peso | 39 kg |
| Carga Dinâmica | 270 kg |

DADOS DE EXPORTAÇÃO

| | |
|--------|-----|
| 20' DC | 65 |
| 40' DC | 135 |
| 40' HC | 145 |
| Camião | 180 |

APLICAÇÃO DE LOGOS



A: 400x280 mm
B: 300x280 mm

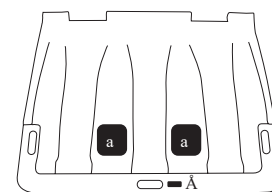

C: 55x25 mm
D: 210x50mm



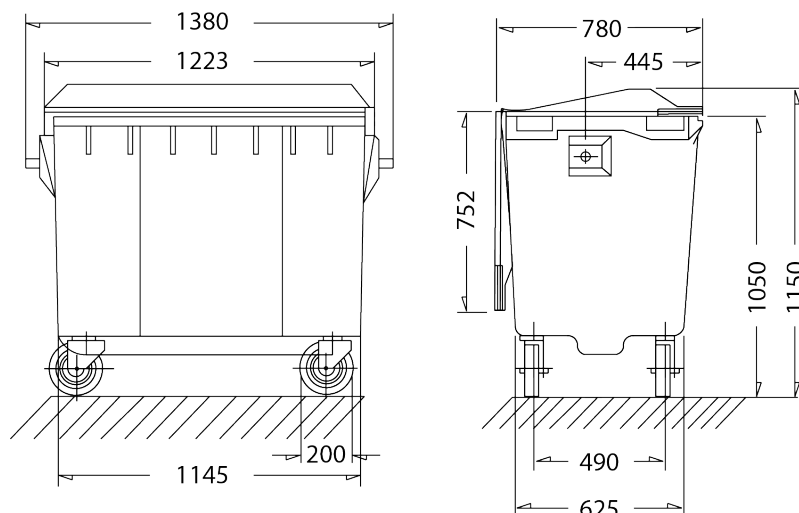

DIMENSÕES



REFERÊNCIAS DE PRODUTO

CORES STANDARD TAMPA E CORPO



| Cores Standard Tampa e Corpo | Referência Produto sem Pedal | Referência Produto com Pedal |
|---|------------------------------|------------------------------|
|  | 011.00109 | 011.00104 |
|  | 011.00110 | 011.00105 |
|  | 011.00111 | 011.00106 |
|  | 011.00112 | 011.00107 |
|  | 011.00113 | 011.00108 |
|  | 011.00114 | 011.00103 |



DESCRIÇÃO

- Produzido por injeção em HDPE 100% virgem
- Compatível com a norma EN 840-2-5-6
- Superfície lisa e de fácil limpeza
- Resistência química, calor, frio e a raios UV
- Tampa abre a 270°, fixa através de pinos de metal
- Área de impressão no corpo e na tampa
- 4 Rodas Ø 200mm, 2 com travão
- Suavidade, rodas maciças em borracha
- Projetado para acomodar suportes de dados
- Esvaziado com dispositivo de elevação DIN

OPCIONAIS

- Abertura por pedal
- Estampagem
- Serigrafia
- Tampa para recolha seletiva de resíduos
- Sistema de evacuação de líquidos

CORES STANDARD TAMPA E CORPO



CARACTERÍSTICAS TÉCNICAS

| | |
|---------------------|---------|
| Capacidade | 770l |
| Comprimento | 1380 mm |
| Comprimento Tampa | 1223 mm |
| Comprimento Base | 1145 mm |
| Largura | 780 mm |
| Largura Entre Eixos | 490mm |
| Largura Entre Rodas | 625 mm |
| Altura Total | 1270 mm |
| Altura S/ Tampa | 1170 mm |
| Ø Rodas | 200 mm |
| Peso | 41 kg |
| Carga Dinâmica | 310 kg |

DADOS DE EXPORTAÇÃO

| | |
|--------|-----|
| 20' DC | 65 |
| 40' DC | 135 |
| 40' HC | 135 |
| Camião | 180 |

APLICAÇÃO DE LOGOS

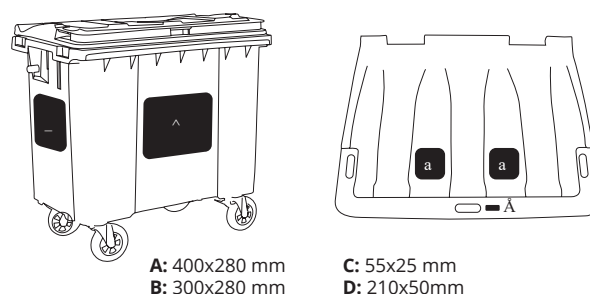

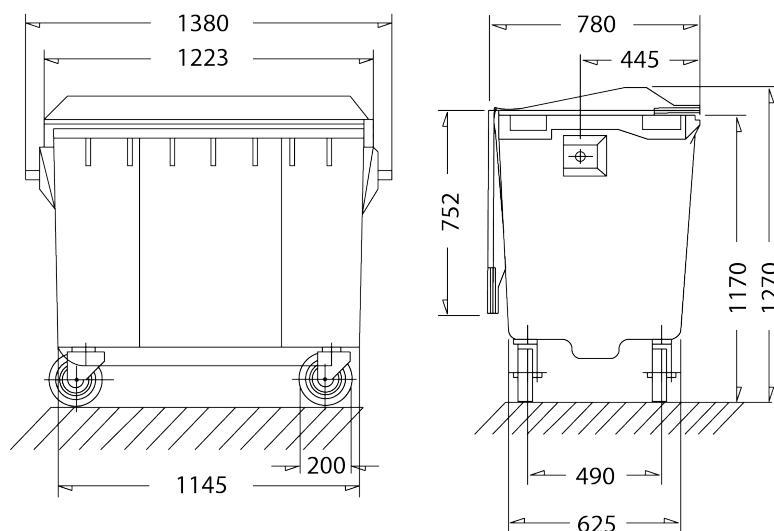

DIMENSÕES



REFERÊNCIAS DE PRODUTO

CORES STANDARD TAMPA E CORPO



| Cores Standard Tampa e Corpo | Referência Produto sem Pedal | Referência Produto com Pedal |
|---|------------------------------|------------------------------|
|  | 011.00097 | 011.00091 |
|  | 011.00098 | 011.00092 |
|  | 011.00099 | 011.00093 |
|  | 011.00100 | 011.00094 |
|  | 011.00101 | 011.00095 |
|  | 011.00102 | 011.00096 |



DESCRIÇÃO

- Produzido por injeção em HDPE 100% virgem
- Compatível com a norma EN 840-2-5-6
- Superfície lisa e de fácil limpeza
- Resistência química, calor, frio e a raios UV
- Tampa abre a 270°, fixa através de pinos de metal
- Área de impressão no corpo e na tampa
- 4 Rodas Ø 200mm, 2 com travão
- Suavidade, rodas maciças em borracha
- Projetado para acomodar suportes de dados
- Esvaziado com dispositivo de elevação DIN

OPCIONAIS

- Abertura por pedal
- Estampagem
- Serigrafia
- Tampa para recolha seletiva de resíduos
- Sistema de evacuação de líquidos

CORES STANDARD TAMPA E CORPO



CARACTERÍSTICAS TÉCNICAS

| | |
|---------------------|----------|
| Capacidade | 1100l |
| Comprimento | 1380 mm |
| Comprimento Tampa | 1193 mm |
| Comprimento Base | 1070 mm |
| Largura | 1060 mm |
| Largura Entre Eixos | 490 mm |
| Largura Entre Rodas | 890 mm |
| Altura Total | 1280 mm |
| Altura S/ Tampa | 1180 mm |
| Ø Rodas | 200 mm |
| Peso | 48,80 kg |
| Carga Dinâmica | 440 kg |

DADOS DE EXPORTAÇÃO

| | |
|--------|-----|
| 20' DC | 45 |
| 40' DC | 90 |
| 40' HC | 105 |
| Camião | 156 |

APLICAÇÃO DE LOGOS

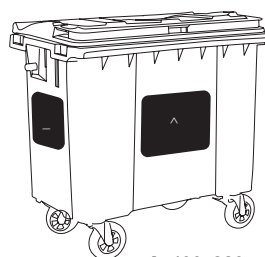

A: 400x280 mm
B: 300x280 mm

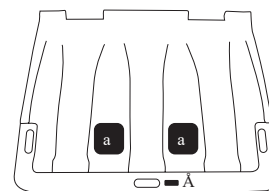

C: 55x25 mm
D: 180x50mm



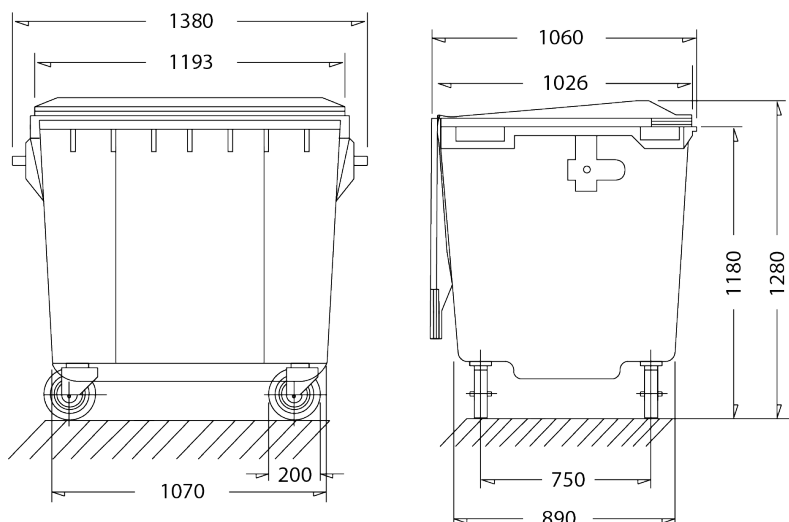

DIMENSÕES



REFERÊNCIAS DE PRODUTO

CORES STANDARD TAMPA E CORPO



| Cores Standard Tampa e Corpo | Referência Produto sem Pedal | Referência Produto com Pedal |
|---|------------------------------|------------------------------|
|  | 011.00087 | 011.00131 |
|  | 011.00088 | 011.00084 |
|  | 011.00089 | 011.00085 |
|  | 011.00090 | 011.00086 |



CORES STANDARD



RAL 9005



RAL 9010



RAL 6028

011.00037 011.00158 011.00192

CARACTERÍSTICAS TÉCNICAS

| | |
|------------------------|--------|
| Capacidade | 21,5l |
| Comprimento | 594mm |
| Largura | 394mm |
| Altura | 131mm |
| Altura de Empilhamento | 10mm |
| Peso | 1,37kg |

DADOS DE EXPORTAÇÃO

| | |
|------------------------|------|
| Paleta 1200x800x2600 | 100 |
| Camião 33 paletes | 3300 |
| 20' DC 11 paletes | 935 |
| 40' DC 24 paletes | 2040 |
| 40' HC 24 paletes | 2280 |

DESCRIÇÃO

- Produzido com 70% PLA (amido orgânico) + 30% PP
- Lavável e de fácil descontaminação
- Caixa perfurada para aplicações diversas
- Empilhável (121mm)
- Reciclável

OPCIONAIS

- Outras cores por especificação de cliente

DIMENSÕES

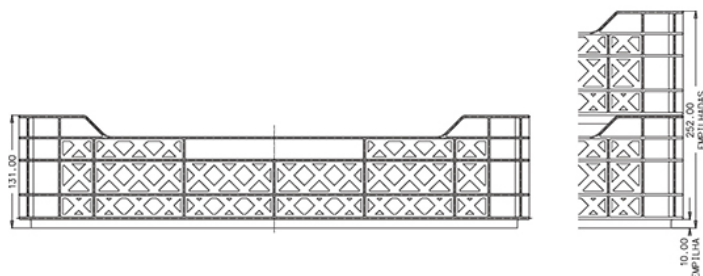
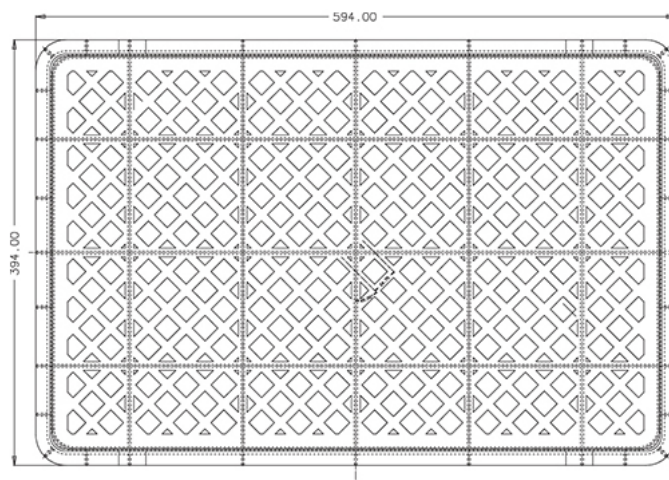

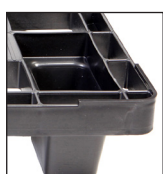

CORES STANDARD



RAL 9005 RAL 9010

011.00034 011.00003

CARACTERÍSTICAS TÉCNICAS

| | |
|------------------------|--------|
| Comprimento | 1200mm |
| Largura | 800mm |
| Altura c/ Cantos | 145mm |
| Altura S/ Cantos | 140mm |
| Altura de Empilhamento | 45mm |
| Peso | 5,25kg |
| Carga Estática | 2000kg |
| Carga Dinâmica | 750kg |
| Carga Rack | 300Kg |

DADOS DE EXPORTAÇÃO

| | |
|---------------------|------|
| Camião 33 paletes | 1650 |
| 20' DC 11 paletes | 506 |
| 40' DC 24 paletes | 1104 |
| 40' HC 24 paletes | 1248 |

DESCRIÇÃO

- Produzido em PP ou HDPE
- Lavável e de fácil descontaminação
- Facilidade no transporte de caixas
- Empilhável a 45 mm com cantos
- Retornável e Reutilizável
- Reciclável

OPCIONAIS

- Com ou sem cantos
- Patins
- Outras cores por especificação de cliente

DIMENSÕES

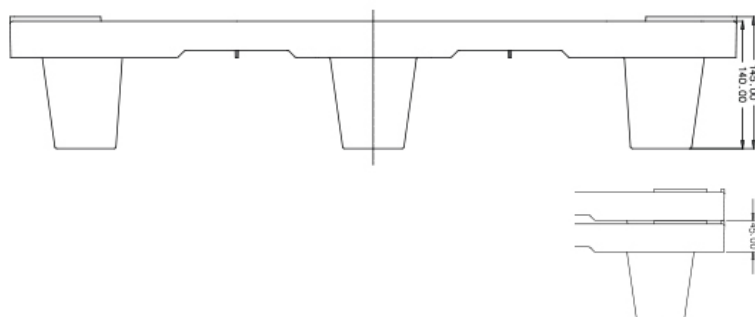
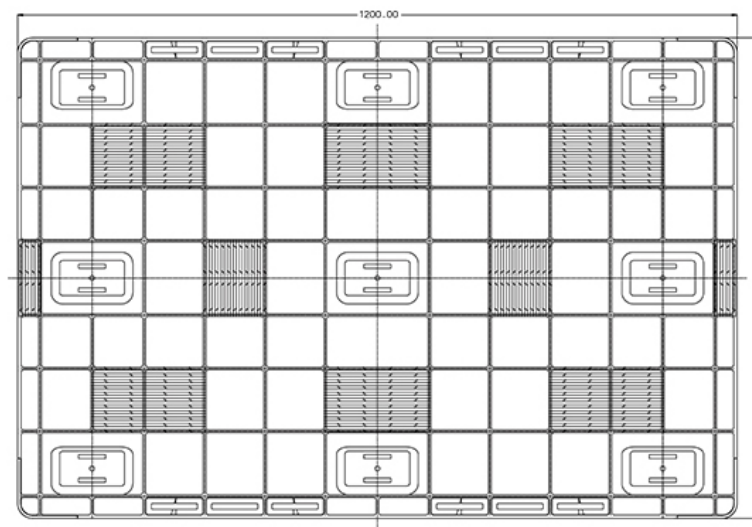

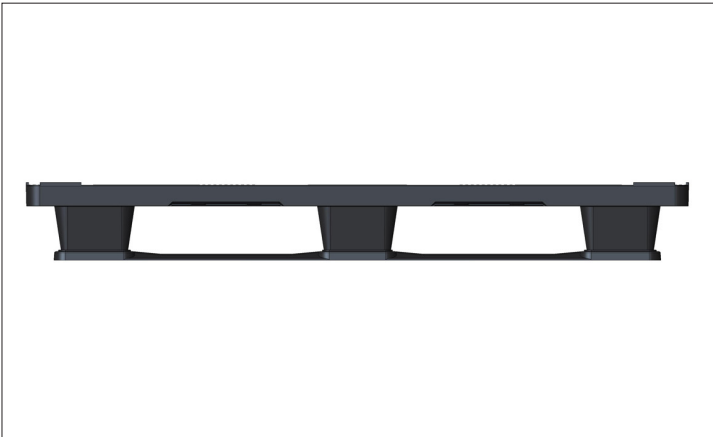
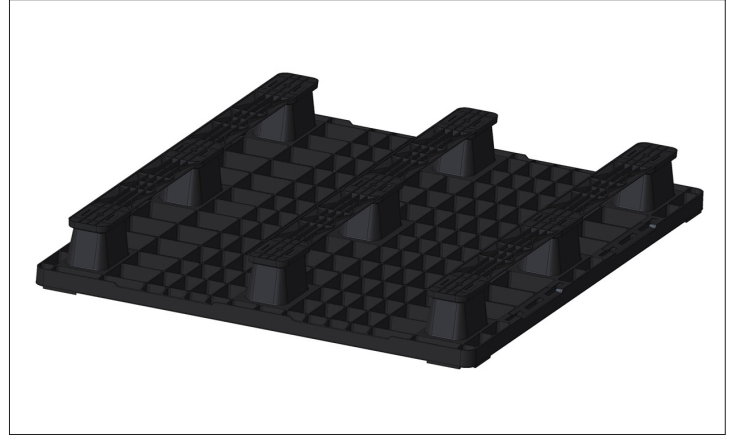

CORES STANDARD



RAL 9005



RAL 9010

011.00034

011.00003

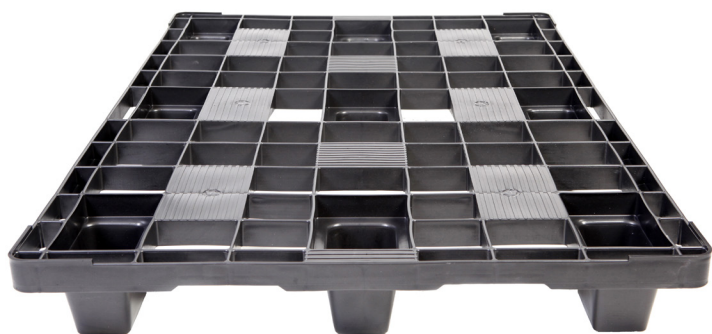

CORES STANDARD



RAL 9005



RAL 9010

011.00160 011.00161

CARACTERÍSTICAS TÉCNICAS

| | |
|------------------------|--------|
| Comprimento | 1200mm |
| Largura | 1000mm |
| Altura c/ Cantos | 145mm |
| Altura S/ Cantos | 140mm |
| Altura de Empilhamento | 45mm |
| Peso | 5,25kg |
| Carga Estática | 2000kg |
| Carga Dinâmica | 750kg |
| Carga Rack | 300Kg |

DADOS DE EXPORTAÇÃO

| | |
|---------------------|------|
| Camião 26 paletes | 1404 |
| 20' DC 10 paletes | 470 |
| 40' DC 21 paletes | 987 |
| 40' HC 21 paletes | 1113 |

DESCRIÇÃO

- Produzido em PP ou HDPE
- Lavável e de fácil descontaminação
- Facilidade no transporte de caixas
- Empilhável a 45 mm com cantos
- Retornável e Reutilizável
- Reciclável

OPCIONAIS

- Com ou sem cantos
- Patins
- Outras cores por especificação de cliente

DIMENSÕES

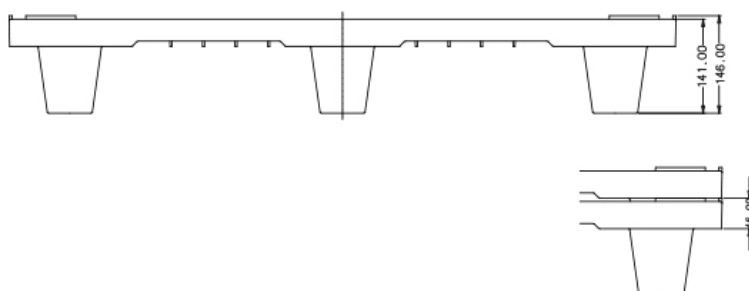
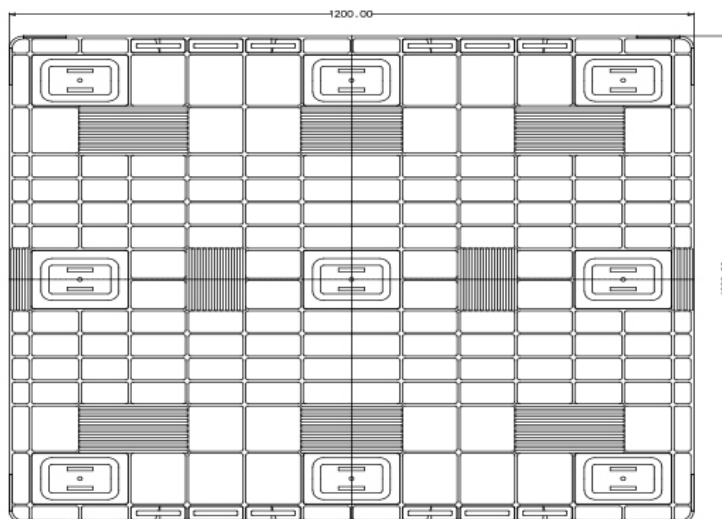

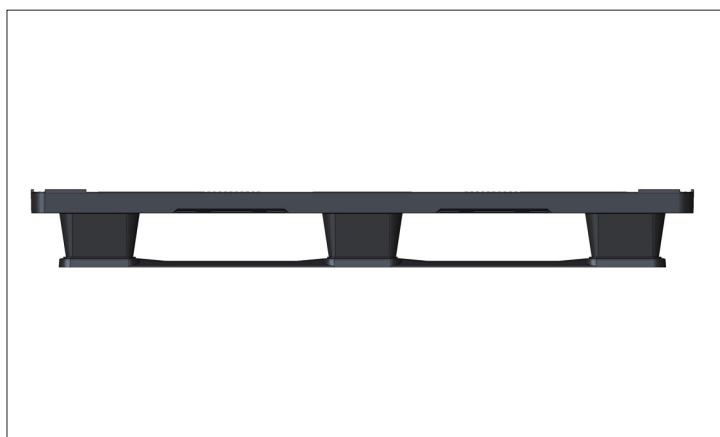

CORES STANDARD



RAL 9005



RAL 9010

011.00160

011.00161

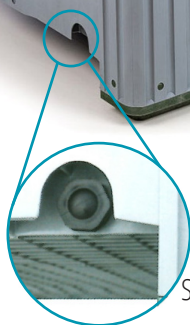
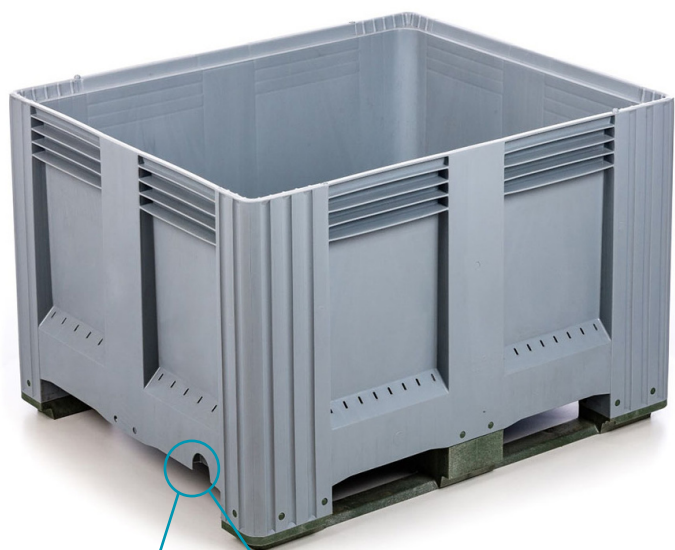

SISTEMA DE COLOCAÇÃO DE TORNEIRA

COR ÚNICA
011.00033

CARACTERÍSTICAS TÉCNICAS

| | |
|-------------------------------|--------|
| Capacidade | 650l |
| Comprimento | 1200mm |
| Largura | 1000mm |
| Altura | 785mm |
| Altura Manuseamento c/ Patins | 112mm |
| Altura dos Patins | 50mm |
| Peso c/ Patins | 41Kg |
| Carga Dinâmica | 650kg |
| Carga Estática | 2500kg |
| Capacidade em Empilhamento | 4000kg |

DADOS DE EXPORTAÇÃO

| | |
|--------|----|
| Camião | 78 |
| 20' DC | 20 |
| 40' DC | 42 |
| 40' HC | 63 |

DESCRIÇÃO

- Produzido em HDPE
- Lavável e de fácil descontaminação
- Estabilizado com proteção UV e antioxidante para maior resistência atmosférica
- Utilização interior ou exterior
- Grande estabilidade e resistência
- Ideal para transporte e acondicionamento de produtos vazadores
- Não tóxico
- Próprio para a indústria alimentar
- Integralmente reciclável no fim da vida útil

OPCIONAIS

- 4 pés, 3 ou 2 patins

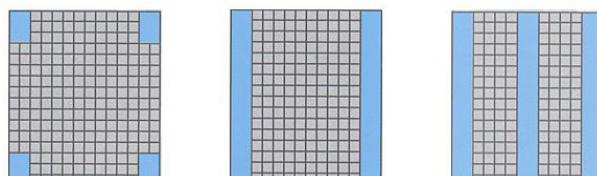

DIMENSÕES

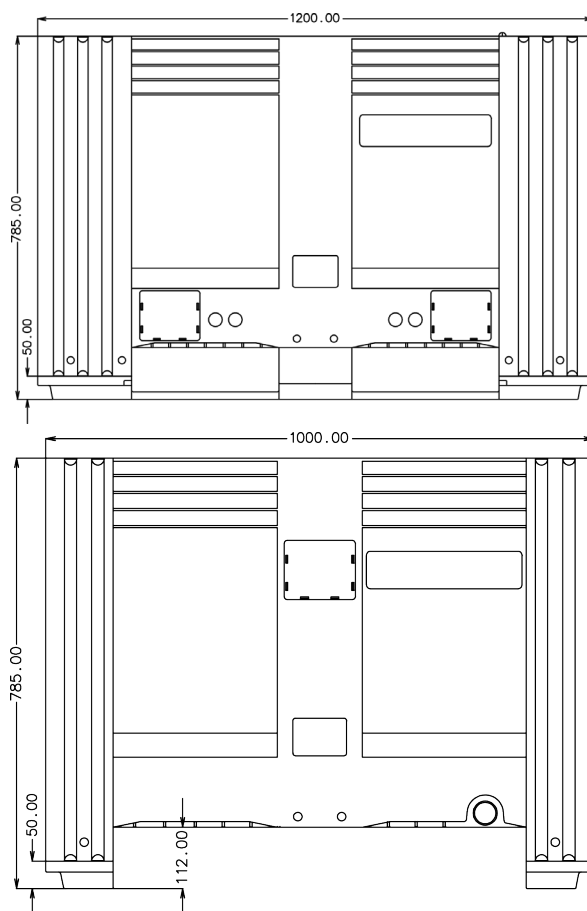

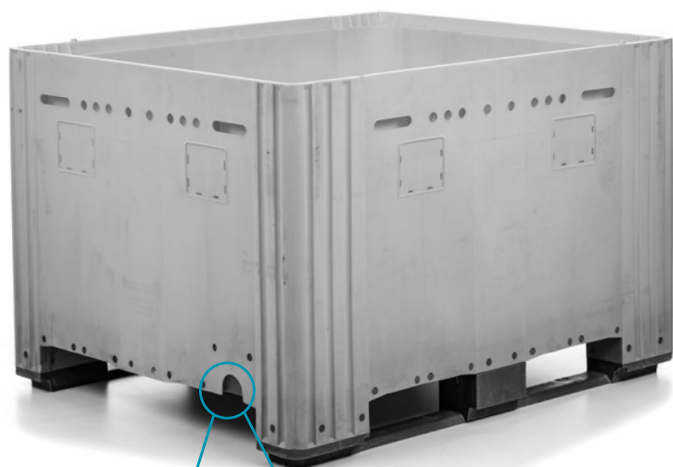

SISTEMA DE COLOCAÇÃO DE TORNEIRA

DESCRIÇÃO

- Produzido em HDPE
- Lavável e de fácil descontaminação
- Estabilizado com proteção UV e antioxidante para maior resistência atmosférica
- Utilização interior ou exterior
- Grande estabilidade e resistência
- Ideal para transporte e acondicionamento de produtos vazadores
- Não tóxico
- Próprio para a indústria alimentar
- Integralmente reciclável no fim da vida útil

OPCIONAIS

- 4 pés, 3 ou 2 patins

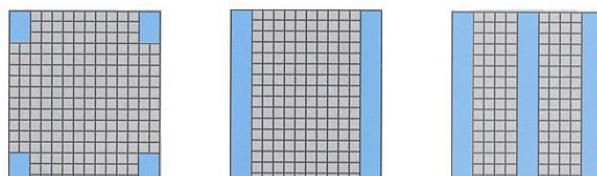

COR ÚNICA
011.00036

CARACTERÍSTICAS TÉCNICAS

| | |
|-------------------------------|--------|
| Capacidade | 650l |
| Comprimento | 1200mm |
| Largura | 1000mm |
| Altura | 785mm |
| Altura Manuseamento c/ Patins | 112mm |
| Altura dos Patins | 50mm |
| Peso c/ Patins | 45kg |
| Carga Dinâmica | 650kg |
| Carga Estática | 2500kg |
| Capacidade em Empilhamento | 4000kg |

DADOS DE EXPORTAÇÃO

| | |
|--------|----|
| Camião | 78 |
| 20' DC | 20 |
| 40' DC | 42 |
| 40' HC | 63 |

DIMENSÕES

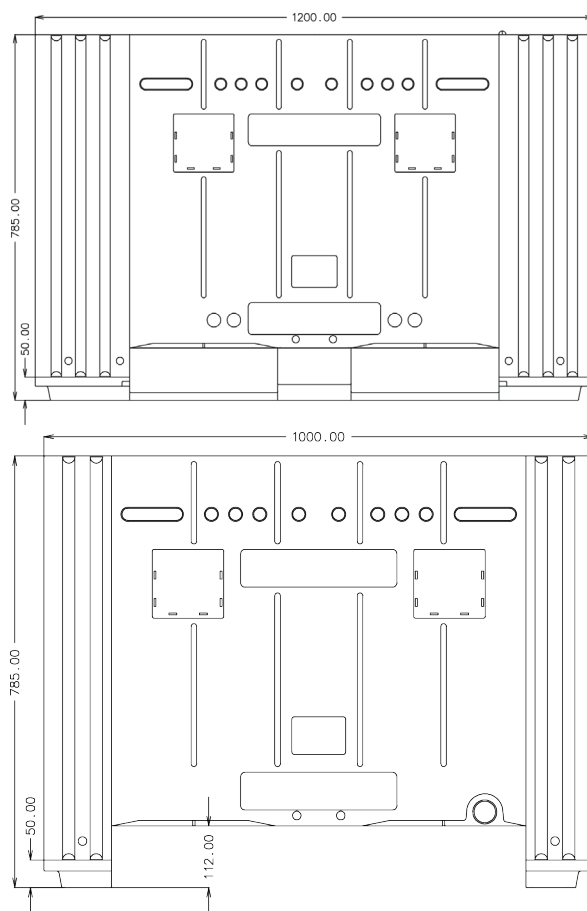



DESCRIÇÃO

- Produzido em HDPE
- Lavável e de fácil descontaminação
- Estabilizado com proteção UV e antioxidante para maior resistência atmosférica
- Utilização interior ou exterior
- Grande estabilidade e resistência
- Ideal para transporte e acondicionamento de produtos vazadores
- Não tóxico
- Próprio para a indústria alimentar
- Integralmente reciclável no fim da vida útil

OPCIONAIS

- 4 pés ou 2 patins

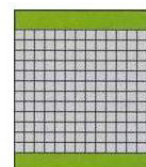
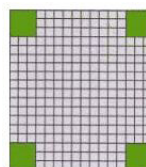
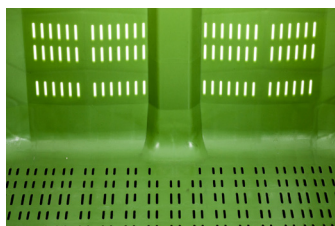

COR ÚNICA
011.00039

CARACTERÍSTICAS TÉCNICAS

| | |
|-------------------------------|--------|
| Capacidade | 690l |
| Comprimento | 1200mm |
| Largura | 1000mm |
| Altura | 785mm |
| Altura Manuseamento c/ Patins | 110mm |
| Altura dos Patins | 30mm |
| Peso c/ Patins | 39Kg |
| Carga Dinâmica | 500kg |
| Carga Estática | 2000kg |
| Capacidade em Empilhamento | 5000kg |

DADOS DE EXPORTAÇÃO

| | |
|--------|----|
| Camião | 78 |
| 20' DC | 20 |
| 40' DC | 42 |
| 40' HC | 63 |

DIMENSÕES

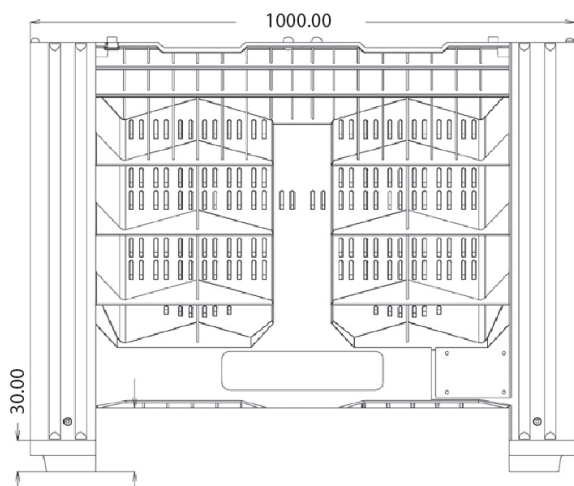
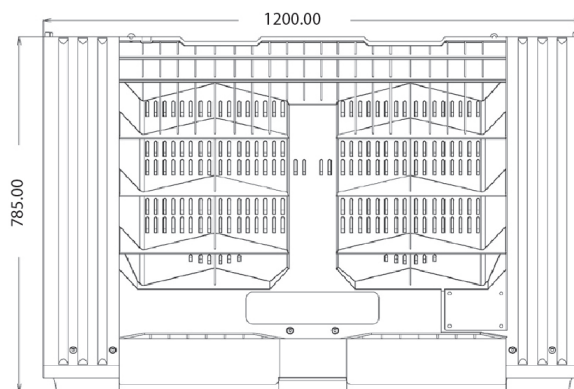



DESCRIÇÃO

- Produzido em PP
- Estável e robusto para longa duração
- Para utilização interior ou exterior
- Empilhável a 50 mm
- Reciclável

OPCIONAIS

- Outras cores por especificação de cliente

CORES STANDARD



011.00053 011.00038 011.00004 011.00005 011.00051 011.00052 011.00007

CARACTERÍSTICAS TÉCNICAS

| | |
|------------------------|---------|
| Comprimento | 361 mm |
| Largura | 417 mm |
| Altura | 462 mm |
| Altura de Empilhamento | 50 mm |
| Peso | 0,99 kg |
| Carga Máxima | 120 kg |

DADOS DE EXPORTAÇÃO

| | |
|------------------------|------|
| Paleta 1200x800x2600 | 270 |
| Camião 33 paletes | 8910 |
| 20' DC 11 paletes | 3366 |
| 40' DC 24 paletes | 7344 |
| 40' HC 24 paletes | 8640 |

DIMENSÕES

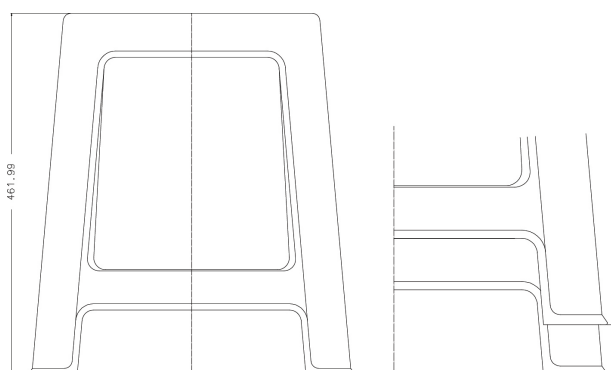
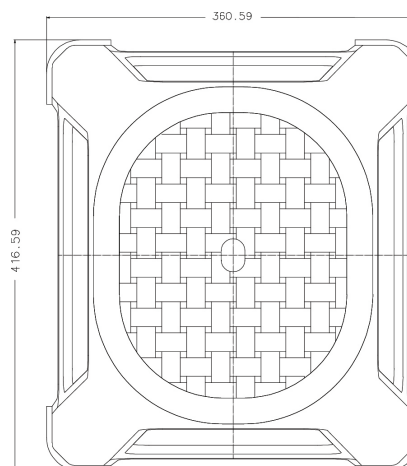

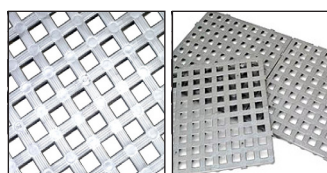
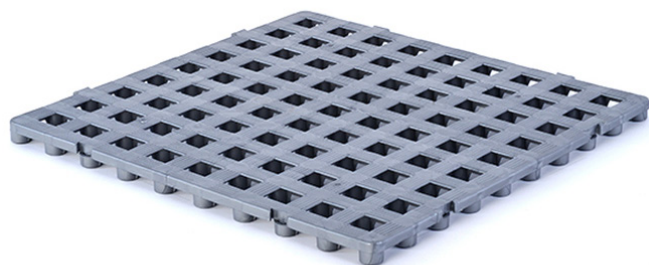

CORES STANDARD



RAL 7024

011.00198

DESCRIÇÃO

- Produzido em PEBD (Polietileno de Baixa Densidade)
- Superfície antiderrapante
- Capacidade de drenagem
- Lavável e de fácil descontaminação
- Utilização interior ou exterior
- Apto para contacto alimentar
- Resistente a ácidos, óleos e dissolventes
- Resistência à compressão de 30 000Kg/m²
- Reciclável

OPCIONAIS

- Outras cores por especificação de cliente

DIMENSIONS

CARACTERÍSTICAS TÉCNICAS

| | |
|--------------------------|--------------------------|
| Comprimento | 500mm |
| Largura | 500mm |
| Altura | 23,5mm |
| Peso | 0,8kg |
| Resistência à Compressão | 30 000 kg/m ² |

DADOS DE EXPORTAÇÃO

| | |
|------------------------|-------|
| Paleta 1200x800x2600 | 560 |
| Camião 33 paletes | 18480 |
| 20' DC 11 paletes | 6160 |
| 40' DC 24 paletes | 13440 |
| 40' HC 24 paletes | 14256 |

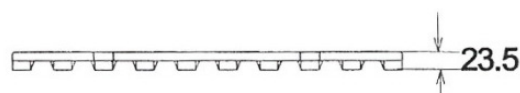
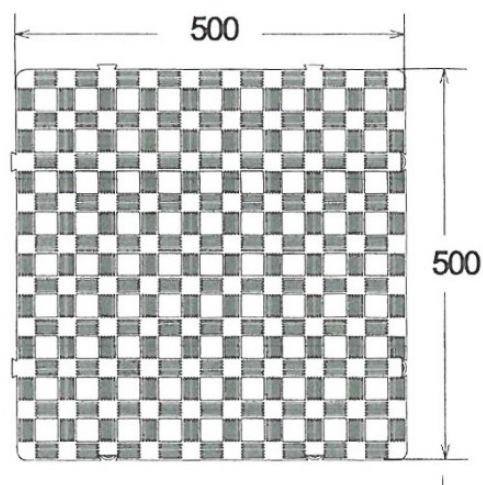



GROUP PLASTICS



Macro Group Plastics - Rua da Atalaia do Calvário, 415 3720-502 Oliveira de Azeméis - Portugal

Tel: +351 256 600 880

Fax: +351 256 600 889

store.macrogroup.eu

email: plastics@macrogroup.eu